

ELMO

BOXi MP-350

MOBILE PROJECTOR

クイックスタートガイド

日本語

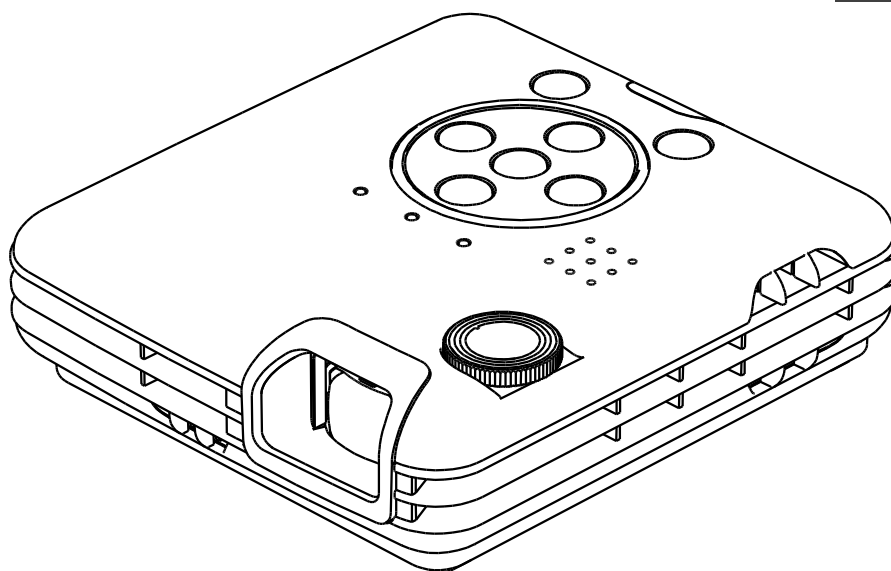

- ご使用に先だち、別冊「安全上のご注意」をよくお読みください。
- 本書は、本機とパソコンとの接続を例として基本的な操作を記載しております。その他の操作および詳しい説明は、「BOXi 取扱説明書」をご覧ください。下記ウェブサイトより入手できます。

《BOXi 取扱説明書》

「BOXi 取扱説明書」は

BOXi オフィシャルウェブサイト上でご覧ください。

BOXi オフィシャルウェブサイト：

<http://www.elmoboxi.com/>

©2012 Copyright ELMO Co., Ltd. All rights reserved.

本書に記載されている商品名は、それぞれの所有者の商標または登録商標です。





目次

目次	2
1 準備しよう.....	3
箱の中身を確認する	3
各部の名称とはたらき	4
リモコンの準備.....	5
2 使ってみよう	6
設置する.....	6
接続する.....	7
電源を入れる.....	8
入力信号を検出する	9
投写画面を調節する	10
電源を切る	11

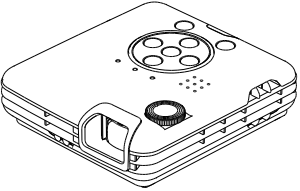
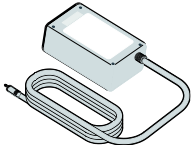
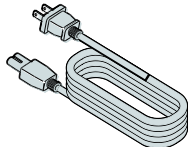
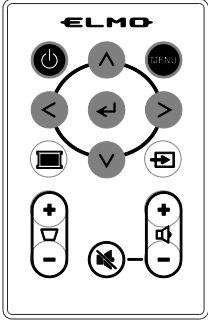
1 準備しよう

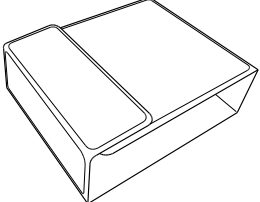
箱の中身を確認する

プロジェクタ (本機)	AC アダプタ	電源コード	リモコン
			 *電池セット済

本体カバー	安全上のご注意	保証書	CD-ROM
 *マジックテープ 2 枚 付属	 安全上のご注意	 保証書	 *クイックスタートガイド 収録

お知らせ

- 本体カバーの使用方法は「BOXi 取扱説明書」をご覧ください。

各部の名称とはたらき

本機 上面/前面

本機 上面/背面

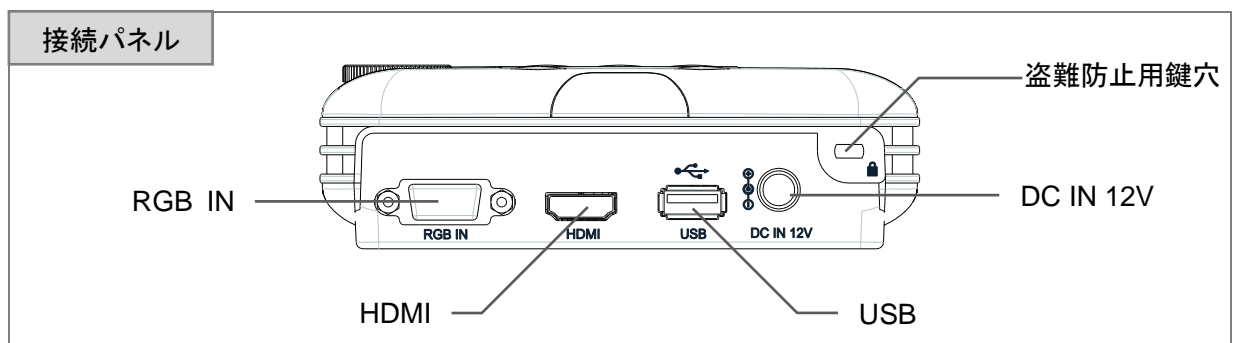
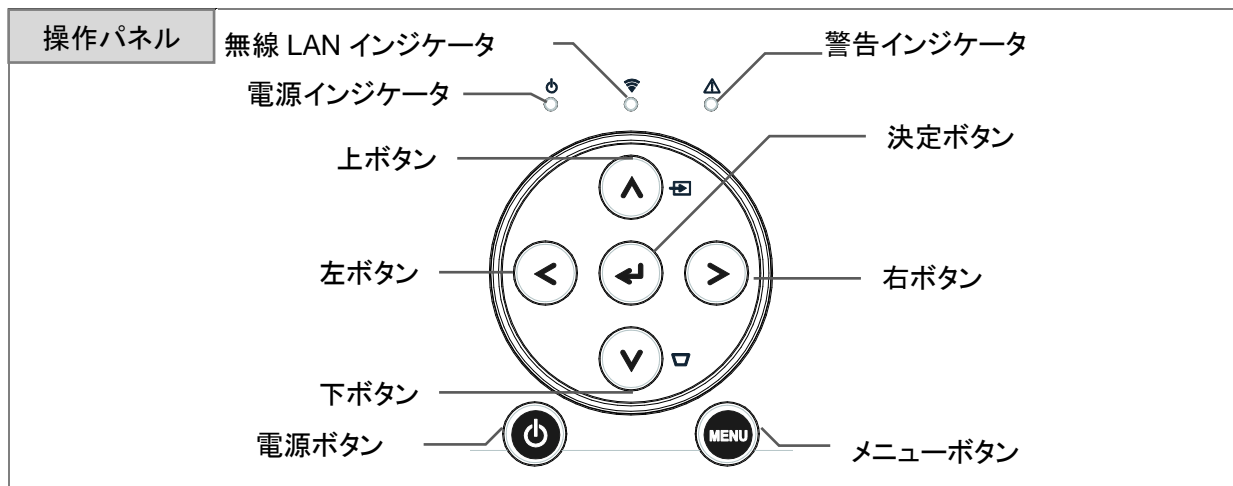
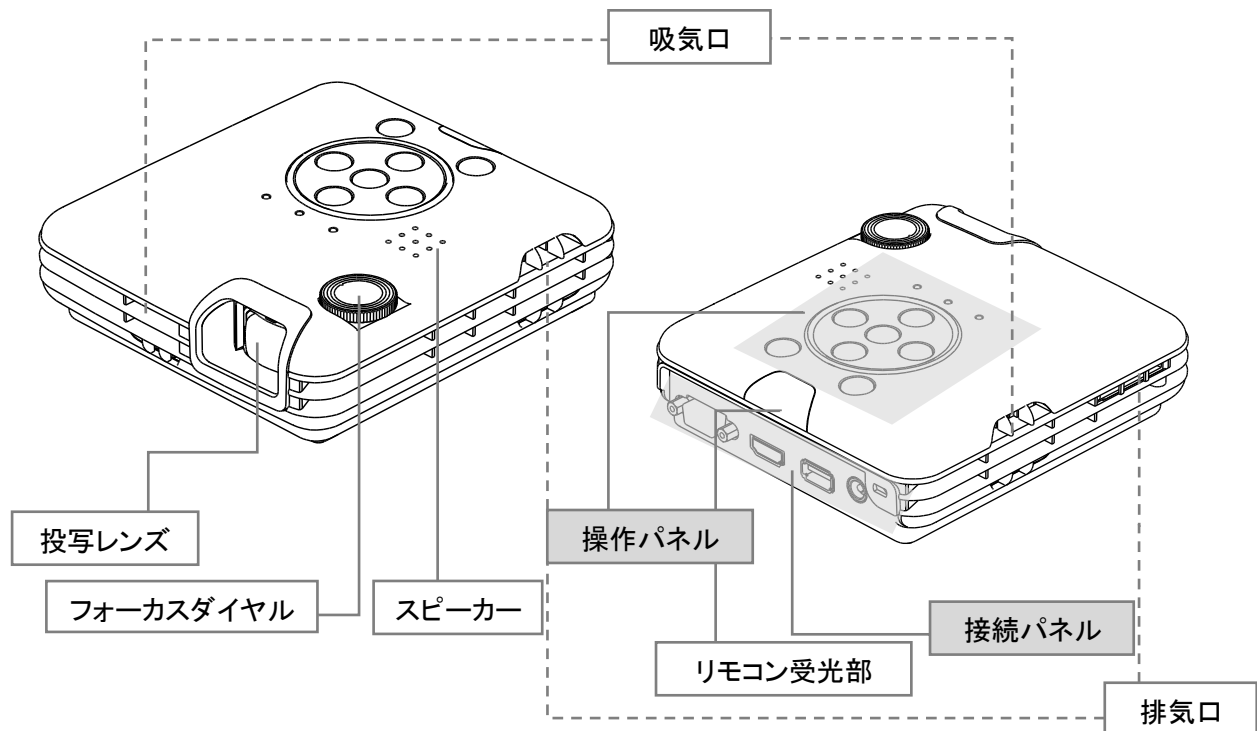

リモコン

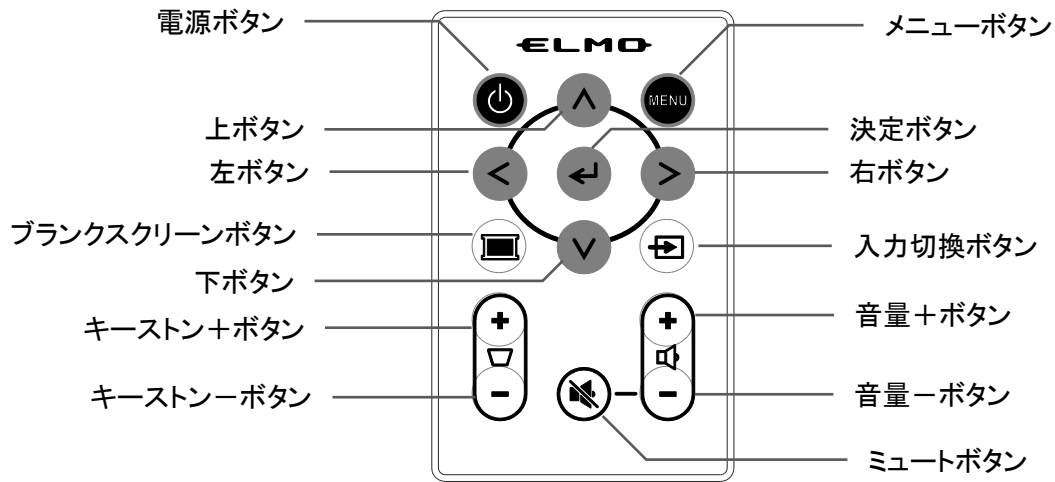

リモコンの準備

1. ご購入時リモコンには電池と電池の消耗を防ぐための絶縁シートが入っております。ご使用前には矢印の方向に絶縁シートを引き抜いてください。

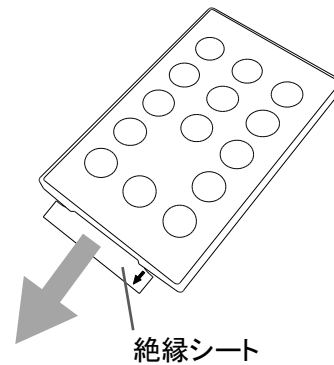

2 使ってみよう

設置する

本機を置く位置を決めます。

スクリーンは本機から 48cm(スクリーンサイズ:25 型) ~ 133cm(スクリーンサイズ 68 型)の範囲に設置してください。

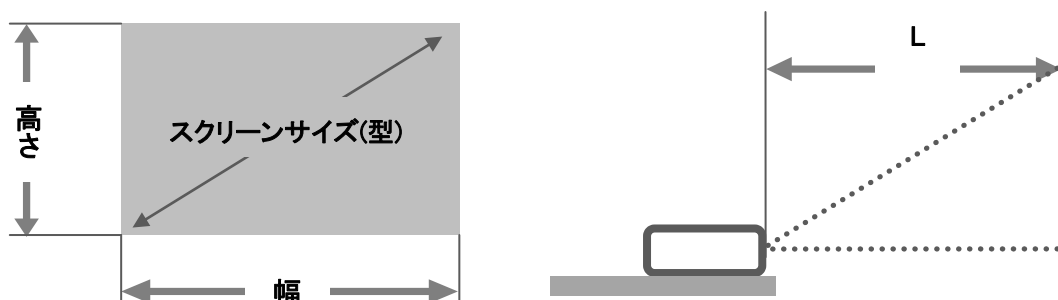

画面サイズと寸法			投写距離
型	幅(cm)	高さ(cm)	L(cm)
25	53.8	33.7	48
30	64.6	40.4	58
35	75.4	48.0	68
40	86.1	53.8	78
45	96.9	60.6	88
50	107.7	67.3	98
55	118.5	74.0	108
60	129.2	80.8	118
65	140.0	87.5	128
68	146.5	91.5	133

お知らせ

- 投写距離と画面サイズは設計値のため誤差が生じることがあります。目安としてください。
- 本機のフルスクリーンサイズのアスペクト比は 16:10 です。異なるスクリーンサイズ(16:9、4:3 等)の入力信号のときは、上下または左右に投写されない箇所があり、上記の画面サイズより小さくなります。

→ 詳しくは「BOXi 取扱説明書」をご覧ください。

接続する -RGB 端子を使って接続する-

1. 電源(ACアダプタと電源コード)を接続する
2. RGBケーブルで本機とパソコン等を接続する

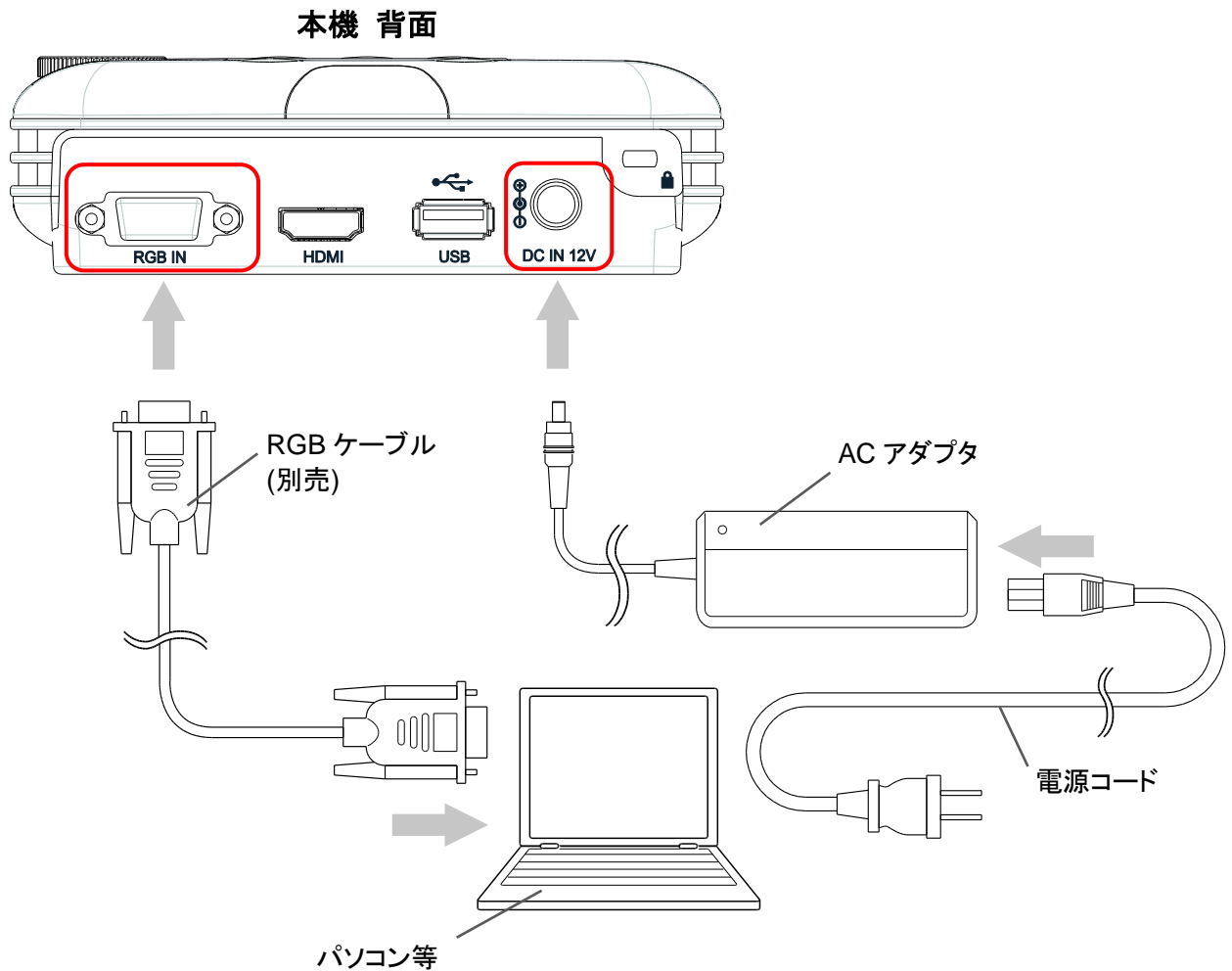



* HDMIを使用する場合はHDMI端子とHDMIケーブル(別売)を使用します。

電源を入れる

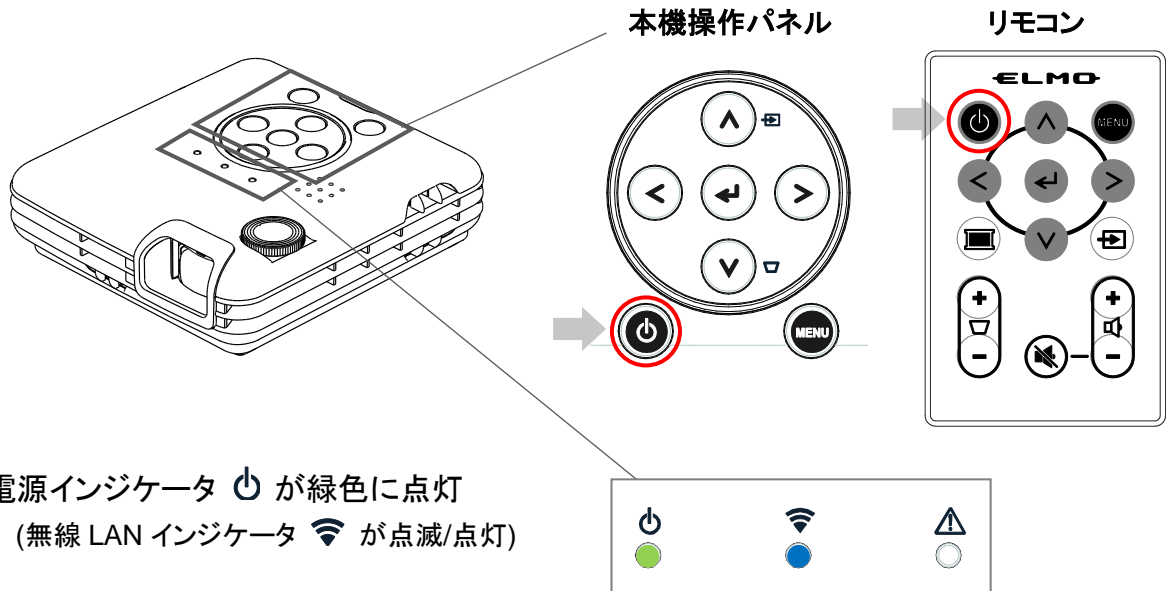
1. リモコンもしくは操作パネルの  を押す



電源インジケータ  が緑色に点灯
(無線 LAN インジケータ  が点滅/点灯)

オープニング画面が投写

お知らせ

- 電源を入れてから本体またはリモコンでの操作が可能になるまで、しばらく時間がかかります。
- 無線 LAN インジケータおよび無線 LAN 機能は「BOXi 取扱説明書」をご覧ください。

入力信号を検出する

自動的に検出されるのを待つ

初期設定では入力信号を自動検出する AUTO 機能に設定されています。
 RGB もしくは HDMI 端子を接続している場合は、自動的に入力信号が検出されます。



お知らせ

- AUTO 以外で個別に入力信号を選択する場合は下記の方法で選択します。

メニューから入力信号を選択する場合

1. リモコンの ボタンもしくは操作パネルの ボタンを押す

「入力信号選択メニュー」を表示

本機操作パネル

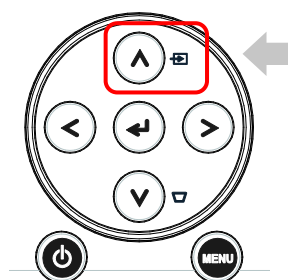

リモコン

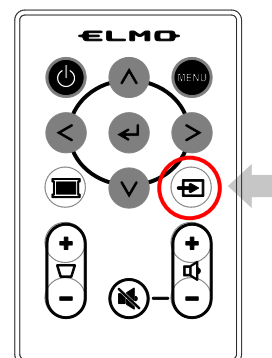

2. ボタンで入力信号を選択する

3. ボタンで選択を決定

入力信号選択メニュー

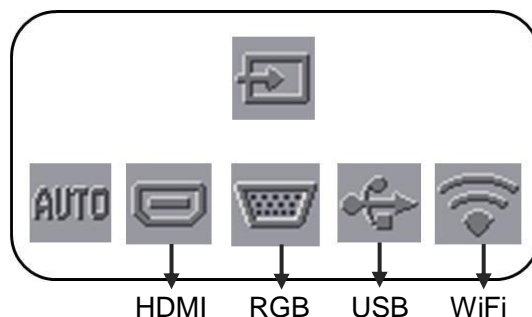

お知らせ

- USB、WiFi を選択された場合には、本操作による入力信号選択が行えません。メニュー画面からの操作となります。詳しい操作方法は「BOXi 取扱説明書」をご覧ください。

投写画面を調節する

ピント合わせをする

1. フォーカスダイヤルを回す

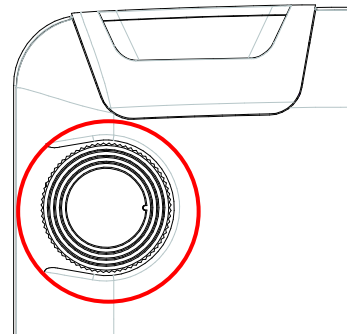

キーストン(台形歪み)を調整する

1. リモコンの **□+** または **-** ボタンを押す
「キーストン調整画面」を表示

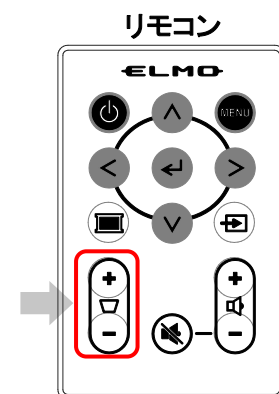



2. リモコンの **□+** または **-** ボタンを押す

リモコン	
+ボタンを押す (投写角度が増加しているときに押す)	
-ボタンを押す (投写角度が減少しているときに押す)	

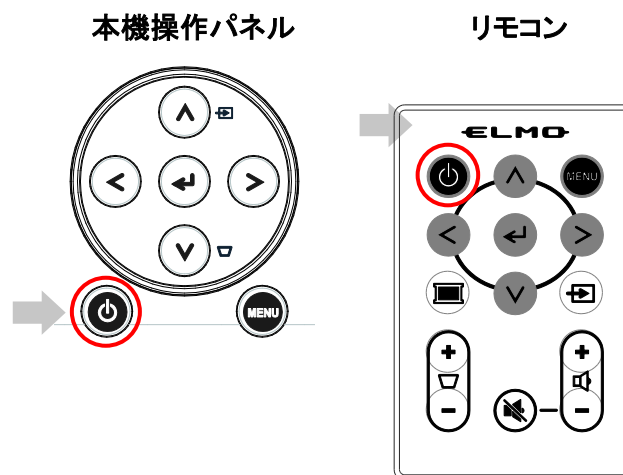

電源を切る

1. リモコンもしくは操作パネルの  を押す

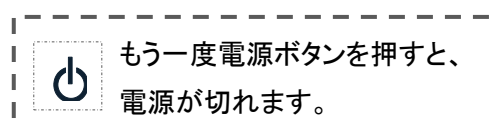

2. メッセージが出たら続けて  を押す



電源インジケータ  が消灯
(無線 LAN インジケータ  が同時に消灯)



ファンが止まったらケーブルを抜く

注意

- 警告インジケータが点灯/点滅している場合は本機に何らかの異常が発生している状態です。詳しくは「BOXi 取扱説明書」をご覧ください。

製品のお問い合わせは、下記営業部へ

株式会社 エルモ社

エルモソリューションカンパニー

<http://www.elmosolution.co.jp>

□ 営業統括本部

■ 北海道営業部	〒001-0021	札幌市北区北 21 条西 8 丁目 3 番 8 号	ボックスビル	TEL.011-738-5811
■ 東北営業部	〒980-0023	仙台市青葉区北目町 1 番 18 号	ピースビル北目町 4 階	TEL.022-266-3255
■ 中国営業部	〒730-0041	広島市中区小町 5 番 8 号	ドルチェ 2 階	TEL.082-248-4800
■ 九州営業部	〒812-0039	福岡市博多区冷泉町 2 番 8 号	朝日プラザ祇園 2 階	TEL.092-281-4131
□ 首都圏営業本部	〒108-0073	東京都港区三田三丁目 12 番 16 号	山光ビル 4 階	TEL.03-3453-6471
□ セキュリティ営業本部	〒108-0073	東京都港区三田三丁目 12 番 16 号	山光ビル 4 階	TEL.03-3453-6471
□ 中部営業本部	〒467-8567	名古屋市瑞穂区明前町 6 番 14 号		TEL.052-811-5261
□ 近畿・四国営業本部	〒550-0014	大阪市西区北堀江三丁目 12 番 23 号	三木産業ビル 9 階	TEL.06-6541-0123
徳島オフィス	〒772-0017	鳴門市撫養町立岩字七枚 82 番地		TEL.088-678-9035

6X1SPJBC3(ja) R2-Lxx