

当社製品をお買い上げいただき、ありがとうございました。  
ご使用前に、この取扱説明書をお読みください。  
本書の内容は、予告なく変更することがあります。

## TFT液晶ディスプレイ・モニタ

---

### 取扱説明書

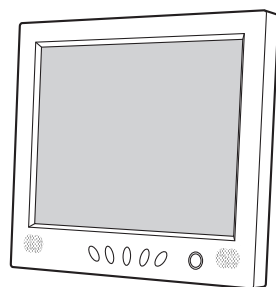

# 安全上のご注意

## 安全にお使いいただくために — 必ずお守りください

この「安全上のご注意」は、本機を安全に正しくお使いいただき、あなたや他の人々への危害や財産への損害を未然に防止するために守っていただきたい事項を示しています。

ご使用前によく読んで大切に保管してください。

次の表示と図記号の意味をよく理解してから本文をお読みください。



**警告**







この表示を無視して、誤った取り扱いをすると、人が死亡または重傷を負う可能性が想定される内容を示しています。



**注意**

この表示を無視して、誤った取り扱いをすると、人が傷害を負う可能性が想定される内容および物的損害のみの発生が想定される内容を示しています。

## 図記号の意味

	名称：注意 意味：注意（しなければならないこと）を示すもので、具体的な注意内容は近くに文章や絵で示します。
	名称：禁止 意味：禁止（してはいけないこと）を示すもので、具体的な注意内容は近くに文章や絵で示します。
	名称：風呂場・シャワー室での使用禁止 意味：製品を風呂場やシャワー室で使用することで火災・感電などの損害が起こる可能性を示すもので、図の中に具体的な禁止内容が描かれています。
	名称：接触禁止 意味：接触すると感電などの傷害が起こる可能性を示すもので、図の中に具体的な禁止内容が描かれています。
	名称：分解禁止 意味：製品を分解することで感電などの傷害が起こる可能性を示すもので、図の中に具体的な禁止内容が描かれています。
	名称：強制 意味：強制（必ずすること）を示すもので、具体的な注意内容は近くに文章や絵で示します。
	名称：ACアダプターをコンセントから抜け 意味：使用者にACアダプターをコンセントから抜くよう指示するもので、図の中に具体的な指示内容が描かれています。

# 警告

万一、煙が出ている、変なにおいや音などがするとき、すぐに機器本体のスイッチを切り、その後必ずACアダプターをコンセントから抜く。

異常状態のまま使用すると、火災・感電の原因となります。煙などが出なくなるのを確認して、販売店に修理をご依頼ください。お客様による修理は危険ですから絶対おやめください。



万一、機器の内部に水などがに入った場合は、まず機器本体の電源スイッチを切り、ACアダプターをコンセントから抜く。ただちに販売店にご連絡ください。そのまま使用すると火災・感電の原因となります。



万一、異物が機器の内部に入った場合は、まず機器本体の電源スイッチを切り、ACアダプターをコンセントから抜く。ただちに販売店にご連絡ください。そのまま使用すると火災・感電の原因となります。

(特にお客様のいるご使用環境ではご注意ください。)



万一、画面が映らないなどの故障の場合には、機器本体の電源スイッチを切り、ACアダプターをコンセントから抜く。それから販売店に修理をご依頼ください。そのまま使用すると火災・感電の原因となります。



万一、機器を落としたり、キャビネットなどを破損した場合は、機器本体の電源スイッチを切り、ACアダプターをコンセントから抜く。それから販売店にご連絡ください。そのまま使用すると火災・感電の原因となります。



ACアダプターが傷んだら（芯線の露出、断線など）販売店に交換をご依頼ください。

そのまま使用すると火災・感電の原因となります。



この機器の裏ぶた、キャビネット、カバーは外さない。内部には電圧の高い部分があり、感電の原因となります。内部の点検・整備・修理は、販売店にご依頼ください。



この機器を改造しない。  
火災・感電の原因となります。



ぐらついた台の上や傾いた所など、不安定な場所に置かない。落ちたり、倒れたりして、けがの原因となります。



# 警告

電源電圧（交流100V）で使用する。  
表示された電源電圧以外では、火災・感電の原因となります。



この機器に水や異物を入れたり、ぬらさない。  
火災・感電の原因となります。雨天、降雪中、海岸、水辺での使用は特にご注意ください。



ACアダプターの上に重いものを乗せたり、コードを本機の下敷きにしなさい。  
コードが傷ついて、火災・感電の原因となります。（コードの上を敷物などで覆うことにより、それに気付かず、重い物を乗せてしまうことがあります。）



ACアダプターを傷つけたり、加工したり、無理に曲げたり、ねじったり、引っ張ったり、加熱したりしない。  
コードが破損して、火災・感電の原因となります。



風呂場、シャワー室では使用しない。  
火災・感電の原因となります。



ACアダプターの刃や取付面にほこりが付着している場合は、機器本体の電源スイッチを切りACアダプターを抜いてから、ほこりを取り除く。  
ACアダプターの絶縁低下により、火災の原因となります。



雷が鳴り出したら本体、接続ケーブル、ACアダプターなどには触れない。感電の原因となります。



通風孔をふさがない  
通風孔をふさぐと、内部の熱が逃げませんので、火災の原因となります。次のことにご注意ください。  
・押し入れ、本箱など狭いところに入れない  
・じゅうたんや布団などの上に置かない  
・テーブルクロスなどを掛けない  
・横倒し、逆さまあお向けにしない



## 警告

壁や他の機器と間隔をあけて設置する  
内部に熱がこもり、火災の原因となります。  
次のことにご注意ください。

- ・ 壁や家具などから10cm以上離す
- ・ 他の機器との間隔をあける
- ・ ラックなどに入れたときは機器の天面から10cm以上、背面10cm以上すき間をあける



液晶パネルが破損した場合、破損部分に直接素手で触れない  
もし触れてしまった場合には、手をよく洗ってください。  
万一、漏れ出た液晶が、誤って口や目に入った場合には、す  
ぐに口や目をよく洗い、医師の診断を受けてください。その  
まま放置した場合、中毒を起こす恐れがあります。



## 注意

移動させる場合は、電源スイッチを切り、必ずACアダプター  
をコンセントから抜く。外部の接続コードを外したことを確  
認のうえ、行ってください。コードが傷つき、火災・感電の  
原因となることがあります。



お手入れの際は、安全のため必ずACアダプターをコンセント  
から抜いて、照明ランプや機器が熱くないことを確認してか  
ら行う。感電・火傷の原因となることがあります。



この機器を長時間ご使用にならないときは、安全のため必ず  
ACアダプターをコンセントから抜く。  
火災の原因となることがあります。



ACアダプターを抜くときは、ACアダプターを引っ張らない。  
コードが傷つき、火災・感電の原因となることがあります。  
必ずプラグを持って抜いてください。



キャスター付きの台に機器を設置する場合にはキャスター止  
めをする。  
動いたり、倒れたりしてけがの原因となることがあります。



# 注意

湿気やほこりの多い場所に置かない。  
火災・感電の原因となることがあります。



調理台や加湿器のそばなど、油煙や湯気・水滴が当たるような場所に置かない。  
火災・感電の原因となることがあります。



この機器に乗ったり、重いものを乗せない。特に、小さなお子様のいるご使用環境ではご注意ください。倒れたり、こわれたりしてけがの原因となることがあります。



ACアダプターを熱器具に近づけない。  
コードの被ふくが溶けて、火災・感電の原因となることがあります。



ぬれた手でACアダプターを抜き差ししない。  
感電の原因となることがあります。



ACアダプターはコンセントに根元まで確実に差し込む。  
差し込みが不完全ですと発熱したりほこりが付着して火災の原因となることがあります。  
また、ACアダプターの刃に触れると感電することがあります。



ACアダプターは根元まで差し込んでゆるみがあるコンセントに接続しない。  
発熱して火災の原因となることがあります。販売店や電気工事店にコンセントの交換を依頼してください。



## 使用上のご注意

- 本機は日本国内用に作られたものです。必ずAC100V、50Hzまたは60Hzでお使いください。  
電源の異なる外国ではご使用になれません。
- 保管にあたっては直射日光のあたる所、暖房器具の近くに放置しないでください。  
変色、変形、故障の原因となることがあります。
- 湿気やほこりの多い場所、潮風の当たる場所、振動の多い所には置かないでください。
- 本機の清掃は、乾いたやわらかい布で拭いてください。  
シンナーやベンジンなど揮発性のものは使用しないでください。
- 液晶パネルについて
  - ・ 画面上に欠点、発光している少数のドットが見られることがあります  
が、液晶パネルの特性によるもので、製品本体の欠陥ではありません。
  - ・ 液晶パネルに使用される蛍光管（バックライト）には寿命があります。  
画面が暗くなったり、ちらついたり、点灯しなくなったときには、販売店にお問い合わせください。
  - ・ 液晶パネル面やパネルの外枠は強く押さないでください。強く押すと、  
干渉縞が発生するなど表示異常を起こすことがありますので取り扱いにご注意ください。また、液晶パネル面に圧力を加えたままにしておきますと、  
液晶の劣化や、パネルの破損などにつながる恐れがあります。  
（液晶パネルを押したあとが残った場合、画面表示を白い画面などに変更すると解消されることがあります。）
  - ・ 液晶パネルを固いものや先の尖ったもの（ペン先、ピンセット）などで  
押しついたり、こすつたりしないようにしてください。傷が付く恐れがあります。  
なお、ティッシュペーパーなどで強くこすつても傷が入りませんので  
ご注意ください。



# 目次

安全上のご注意 .....	2
使用上のご注意 .....	8
目次 .....	9
特長 .....	10
操作説明 .....	11
背面接続部 .....	12
OSDの構成 .....	13
A. 音声機能 .....	13
B. 映像機能 .....	14
C. 画像機能 .....	16
液晶ディスプレイ・モニタの取付け方法 .....	18
A. 机上 .....	18
B. 壁掛け .....	18
C. VESAブラケット .....	18
装置の接続 .....	19
仕様 .....	20
付録 .....	21

## 特 長

- ・ VGA (640×480)、SVGA (800×600)、XGA (1024×768)の解像度に対応
- ・ VESA規格仕様のVGA、SVGAおよびXGAについては、最大75 Hzの垂直リフレッシュ速度をサポート
- ・ VGA信号の分離同期と複合同期を自動または手動で検出
- ・ 複数の入力端子が付いた液晶ディスプレイ・モニター (複合・ビデオ、Y/CおよびD-subパソコン)
- ・ 500 cd/m<sup>2</sup>の高輝度
- ・ ハイコントラスト
- ・ 上下、左右ともに160°の広い視野角
- ・ 16 msの短い液晶ディスプレイ応答時間
- ・ 6500°k / 9300°kの色温度選択をサポート
- ・ 映像入力はNTSC / PAL / SECAM規格をサポート
- ・ NTSC信号用の高精度Y/C分離3Dくし形フィルター内蔵
- ・ 映像出力は自動終端付き (75Ω)
- ・ 2W+2Wのスピーカー内蔵
- ・ VESA規格 (100 mm×100 mm) に対応し、壁掛けも可能

## 液晶ディスプレイ・モニター

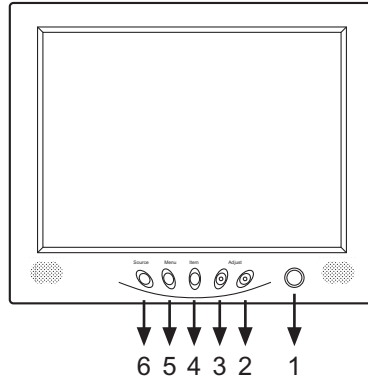

### 1. Power

モニター電源をオン/オフします。オフのとき、モニターはスタンバイ状態となります。

緑色点灯—電源オン

赤色点灯—スタンバイモード

### 2, 3. Adjust / ◀ ▶

OSDメニューの数値の増減をします。

◀ 数値を大きくしたり、機能のオン/オフをします。

▶ 数値を小さくしたり、機能のオン/オフをします。

### 4. Item

Auto/Video/Imageからサブメニューを選択します。

### 5. Menu

OSDメニューのオン/オフをコントロールします。

### 6. Source

AV1、AV2、S-Video、PCから入力信号を選択します。

## 背面接続部

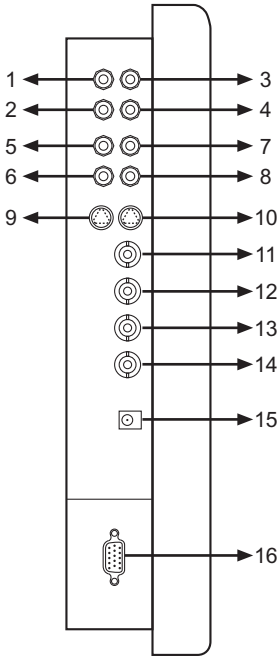

### 1, 2 AUDIO 2 IN (L, R)

ステレオ音声信号入力。AV2またはPC用の入力（下記注を参照のこと）

### 3, 4 AUDIO 2 OUT (L, R)

AUDIO 2用の音声ルーピング出力

### 5, 6 AUDIO 1 IN (L, R)

ステレオ音声信号入力。AV1またはY/C用の入力（下記注を参照のこと）

### 7, 8 AUDIO 1 OUT (L, R)

AUDIO 1用の音声ルーピング出力

### 9 Y/C IN (S-Video)

Y/C分離信号入力

### 10 Y/C OUT (S-Video)

Y/C分離信号ルーピング出力

### 11 VIDEO 2 OUT

VIDEO 2用の映像ルーピング出力

### 12 VIDEO 2 IN

VIDEO 2用の複合信号入力

### 13 VIDEO 1 OUT

VIDEO 1用の映像ルーピング出力

### 14 VIDEO 1 IN

VIDEO 1用の複合信号入力

### 15 DC 12V入力

DC 12V / 5A

### 16 PC VGA IN

注：

Audioの接続

	Audio 1	Audio 2
PC		✓
AV1	✓	
AV2		✓
S-Video	✓	

# OSDの構成

## A. 音声機能

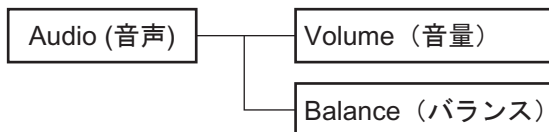

MENUボタンを押すと、OSDメニューが表示されます。  
もう一度MENUを押してAUDIOを選んでから、ITEMを押して調整する機能を選びます。

表示に従い、◀ ▶キーを押して調節してください。

### **Volume**

内蔵スピーカーの出力音量を調節します。

### **Balance**

内蔵スピーカーのLEFT（左）/RIGHT（右）の音量バランスを調節します。

## B. 映像機能



**AV1モード、AV2モード、S-ビデオモード**のとき：

MENUボタンを押すと、OSDメニューが表示されます。

もう一度MENUを押してVIDEOを選んでから、ITEMを押して調整する機能を選びます。

表示に従い、◀ ▶ キーを押して調節してください。

## Contrast

画像の明るい領域と暗い領域とのコントラストを調節することができます。

例：



設定用スライドバー

## Brightness

画像全体の陰影と輝度を調節します。

ヒント：Brightnessは、画像の暗い領域内の細部を見えるようにするために、またContrastは、画面が白くなることなく、画像を明るくするのに使います。

## Back Light

パネルのバックライトの輝度を調節することができます。

## Color

（カラー信号の）白黒画像のコンテンツに色付けをします。通常は、見る人の彩度の好みで設定します。

## TINT

画面上のすべての色を調節しますが、見た目には赤色と黄色が強くなります。通常は、顔の色が感じ良く見えるようにするときに設定します。

注：NTSCモードのときのみ表示されます。

## Color Temperature

色温度を6500°kまたは9300°kから選択します。

## Sharpness

画像を好みの画質に設定します。

## Video System

ビデオ出力方式を設定します。

## NTSC Filter

◀または▶ キーを押して3Dくし型フィルターを開／閉します。

注：NTSCモードのときのみ表示されます。

## CCD Mode

映像信号のソースがCCDカメラから直接送られている場合は、CCDモードを使って画像性能を良くすることが勧められます。

## Display

映像ソースのタイトルを表示します。

## Recall

モニタを工場出荷時の設定に戻します。

## C. 画像機能

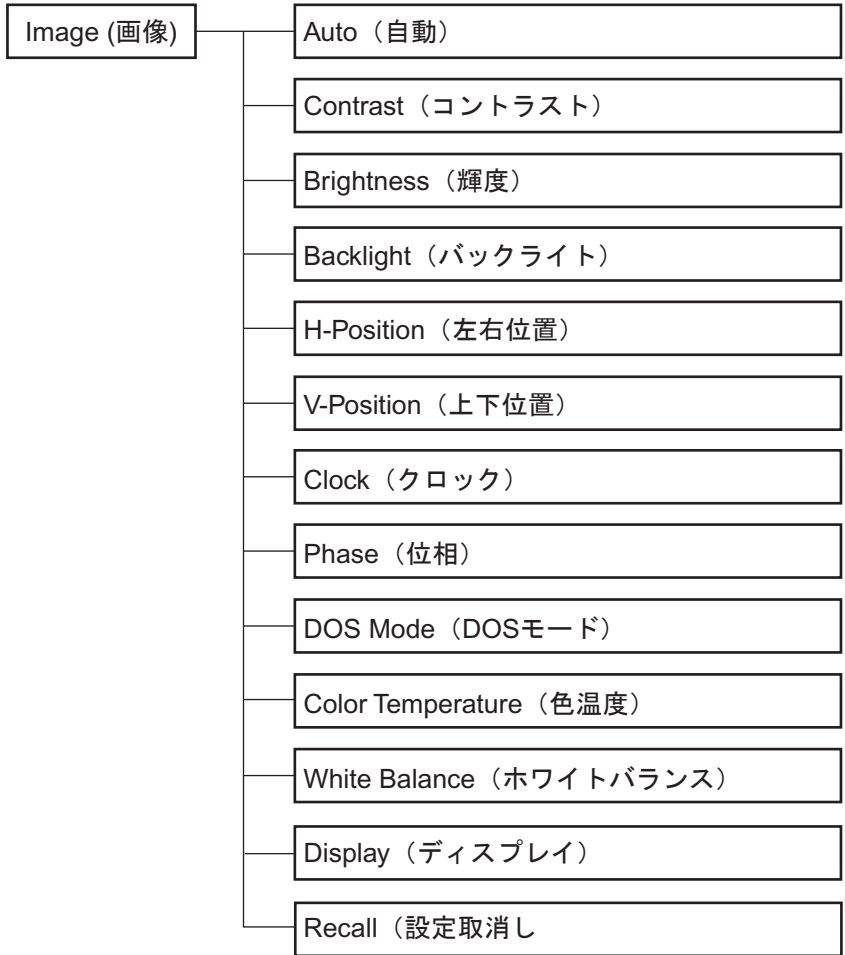

画像モードのとき：

MENUボタンを押すと、OSDメニューが表示されます。

もう一度MENUを押してIMAGEを選んでから、ITEMを押して調整する機能を選びます。

表示に従い、◀ ▶ キーを押して調節してください。



### **Auto**

- クロックや位相など、画面の詳細データを自動検出します。

### **Contrast**

- 画像の明るい領域と暗い領域とのコントラストを調節することができます。

### **Brightness**

画像全体の陰影と輝度を調節します。

ヒント：Brightnessは、画像の暗い領域内の細部を何とか見えるようにするために、またContrastは、画面が白くなることなく、画像を明るくするために使います。

### **Back Light**

- パネルのバックライトの輝度を調節することができます。

### **H-position**

- 左右の位置を調節することができます。

### **V-position**

- 上下の位置を調節することができます。

### **Clock**

- 最適画質への調節に使用します。1行時間全体の画素クロック数が調節されるため、画像の位置や大きさに影響を及ぼすことがあります。
- 注：正しく調節しないと、画像に不具合が生じます。

### **Phase**

- 最適画質への調節に使用します。1画素時間全体のサンプリング位相が調節されます。位相が正しく調節されていないと画像が不鮮明になるため、この数値は慎重に調節してください。
- 注：正しく調節しないと、画像に不具合が生じます。

### **DOS Mode**

- DOSモードで使用しているときに、画質を良くします。

### **Color Temperature**

色温度を6500°kまたは9300°kから選択します。

### **White Balance**

- 画像のホワイトバランスを調節することができます。

### **Display**

- 映像ソースのタイトルを表示します。

### **Recall**

モニタを工場出荷時の設定に戻します。

## 液晶ディスプレイ・モニタの取付け方法

### A. 机上

最も快適な状態で見ることができるよう、液晶ディスプレイの角度を調節します。

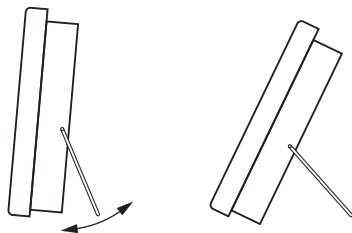

### B. 壁掛け

壁掛け式にすると、スペースを自由に使うことができます。

液晶ディスプレイを壁に取り付けるときは、バックパネルの取付け穴の大きさに合わせてください。

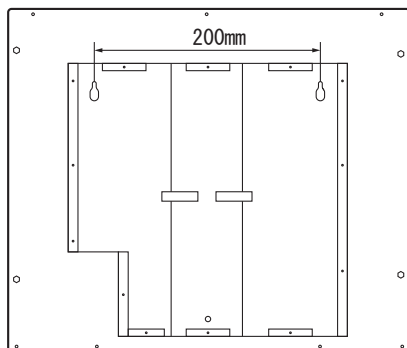

### C. VESAブラケット

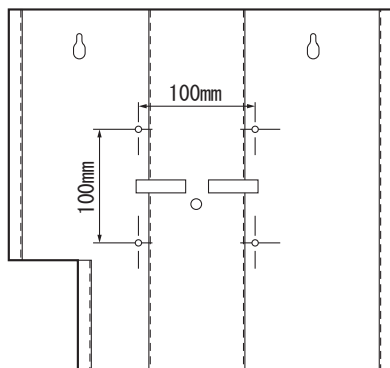

## 装置の接続

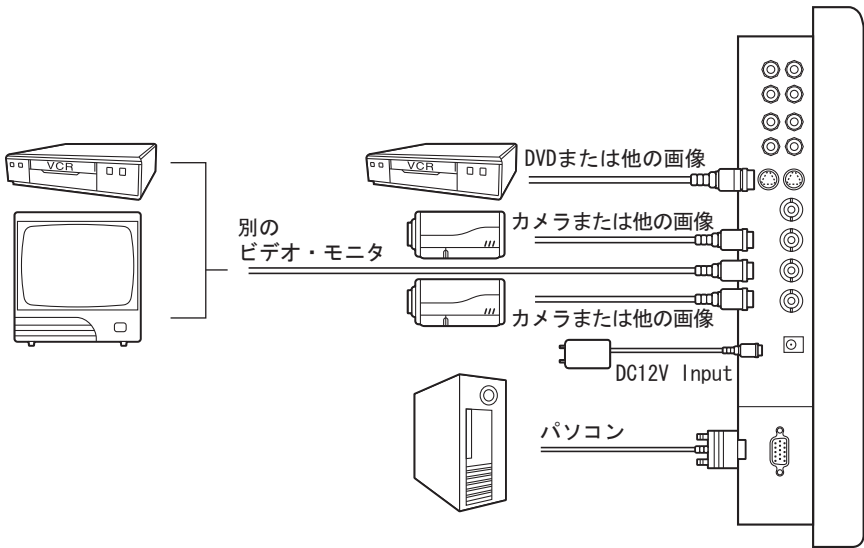

- パソコンは、上図のようにVGAコネクタを使ってモニタに接続してください。
- DVDやゲームプレーヤーなどの外部装置は、上図のようにモニタに接続してください。
- CCDカメラ1・2は、上図のように、Video Input 1・2に（BNCコネクタで）つなげてモニタに接続してください。
- 対応解像度

640×480 60Hz	800×600 56Hz	1024×768 60Hz
640×480 72Hz	800×600 70Hz	1024×768 70Hz
640×480 75Hz	800×600 72Hz	1024×768 75Hz
	800×600 75Hz	

注：解像度の設定変更後の自動検出については、17ページを参照してください。

# 仕様

型式	EM151LC	
液晶ディスプレイパネル	15インチTFT、TNモード	
レベル	TV	
表示モード	3Dデ・インターレース	
入力フィルター	3Dくし形フィルター	
表示面積	304.128×228.096mm	
解像度	1024×768	
輝度	500 cd/m <sup>2</sup> @5.5mA	
コントラスト比	400:1 typ.	
応答時間	16ms	
視野角	左右	80(左)、80(右)、60(上)、60(下) CR=10
	上下	80(左)、80(右)、80(上)、80(下) CR=5
入力信号	BNC×2 IN BNC×2 OUT (自動終端) D-Sub 15ピン Y/C×1 IN Y/C×1 OUT	
音声IN/OUT	RCA(R/L)×2セット IN RCA(R/L)×2セット OUT	
操作	OSD	
電源	AC96~256V 50/60Hz	
消費電力	35W	
寸法	370×315×76.2mm	
重量	3.8kg	
温度	-10~60°C	
湿度	20%~80%	

# 付 録

## A. 困ったとき

### 問題点：

1.電源が入らない

2.映像や音が出ない

3.映像や音の質が悪い

4.画像がちらつく

5.変な線が出る

6.ゴーストが出る

7.見たい映像が消える

■	■	■	■	■	■	■
□	■	■	■	■	■	■
□	■	■	■	■	■	□
□	□	■	■	■	■	□
□	□	■	■	■	■	□
□	□	■	■	■	■	■
□	□	■	■	■	■	■

### 確認事項：

- ACアダプターは接続されていますか？
- 正しい入力チャンネルに変わっていますか？
- 信号ケーブルをチェックしましたか？
- 他の装置による混信はありませんか？
- OSDで映像コントロールを調節しましたか？
- 映像ソースを調節しましたか？

### 梱包品一覧

- A. 液晶ディスプレイ・モニタ × 1
- B. ACアダプター × 1
- C. アクセサリーキット × 1
- D. 取扱説明書 × 1
- E. 電源コード × 1

■製品のお問い合わせは、最寄りの弊社支店または営業所へ

本 社	〒467-8567	名古屋市瑞穂区明前町6番14号	☎(052) 811-5131
東 京 支 店	〒108-0073	東京都港区三田3丁目7番16号	☎(03) 3453-6471
名 古 屋 支 店	〒467-8567	名古屋市瑞穂区明前町6番14号	☎(052) 824-1571
大 阪 支 店	〒540-0039	大阪市中央区東高麗橋2番4号	☎(06) 6942-3221
九 州 支 店	〒812-0039	福岡市博多区冷泉町2番8号 朝日プラザ祇園2階	☎(092) 281-4131
北海道営業所	〒060-0004	札幌市中央区北4条西15丁目1番40号	☎(011) 631-8636
仙 台 営 業 所	〒980-0021	仙台市青葉区中央4丁目10番14号 エノセーフビル2階	☎(022) 266-3255
広 島 営 業 所	〒730-0041	広島市中区小町5番8号 広島ドルチェ2階	☎(082) 248-4800

「**ELMO**」 「**ELMO**」は、株式会社エルモ社の登録商標です。